



P5043A

4.3" TFT 觸控型人機介面

- ◇ Cortex 600 MHz 處理器
- ◇ 內建電源隔離
- ◇ 內建擴充 PLC 功能
- ◇ 具有在惡劣環境中,避免腐蝕的 PCB 塗層
- ◇ 無風扇冷卻設計
- ◇ 針對工業應用設計的高抗雜訊能力

型號		P5043SA	P5043NA
顯示	顯示尺寸	4.3 吋 TFT (16:9)	
	螢幕解析度	480 x 272	
	亮度	500 (cd/m ²)	
	對比度	500	
	背光類型	LED	
	背光壽命	>30,000 Hrs.	
	色彩	16.7M	
	LCD 可視角	50/70/70/70 (T/B/L/R)	
觸控面板	類型	四線電阻式	
	觸控精確度	X 軸±2% ; Y 軸±2%	
記憶體	儲存體(Flash)	256MB	
	記憶體(RAM)	128MB	
系統	處理器	32 bit RISC Cortex 600MHz	
	萬年曆	有	
尺寸/淨重	外觀(寬 x 高 x 深)	128.0 x 102.0 x 36.4 (mm)	
	開孔尺寸	118.5 x 92.5 (mm)	
	淨重	215 (g)	235 (g)
通訊埠	通訊接頭 1(DB-9)	COM1 : RS-232 (2W) COM2 : RS-422/485 (4W) COM3 : RS-485 (2W)	
	通訊接頭 2(可著脫端子)	-	

	RS-422/485 隔離保護	-	
	乙太網路	-	10M / 100M
	USB HOST	USB2.0 x 1	
	USB Device	USB2.0 x 1(Mini-USB)	
	Micro-SD 插槽	-	
	音效輸出	-	
	影像輸入	-	
	終端電阻指撥開關	有	
通訊埠擴充	PLC 擴充	有	
	HMI 擴充	有	
	無線模組擴充	有	
電源	輸入電源	14 ~ 32VDC	
	電源隔離	有	
	絕緣阻抗	超過 50MΩ at 500VDC	
	消耗功率	9.6W (@24VDC)	10.1W (@24VDC)
操作環境	防護等級	前蓋：IP65 / 背蓋：IP20	
	PCB 塗層	有	
	操作環境溫度	0~50°C	
	儲存環境溫度	-20 ~ 60°C	
	操作環境濕度	10%~90% (40°C 非冷凝)	
	耐電壓	500VAC / 20mA / 1 分鐘	
	耐震度	5 to 9Hz 單振幅: 3.5mm 9 to 150 Hz 加速度: 19.6m/s ² (2G) X, Y, Z 方向各 10 次 (符合 IEC61131-2 規範)	
軟體	FvDesigner V1.6.40 或更新版本		
認證	CE , UL		

「外觀及尺寸」

P5043SA

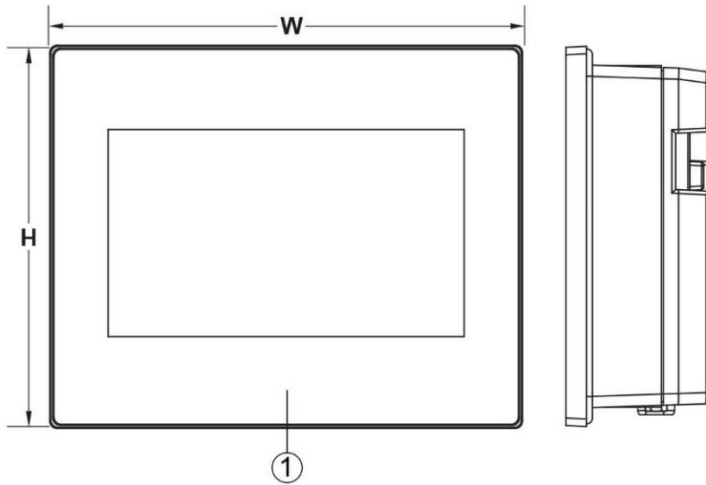

W	128.0 mm
H	102.0 mm
D	36.4 mm

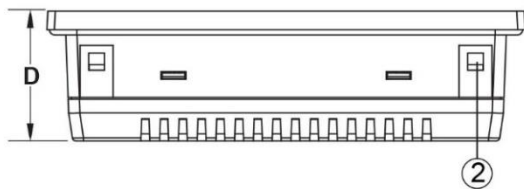

①	電源指示燈
②	固定孔
③	電源端子台
④	COM2/COM3 終端電阻開關
⑤	COM1/COM2/COM3 DB-9 公頭接頭
⑥	USB 接頭
⑦	Mini USB 接頭

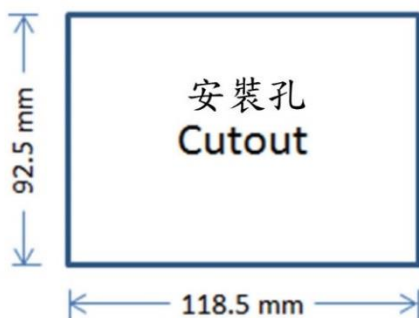
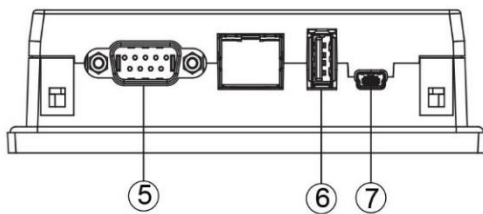
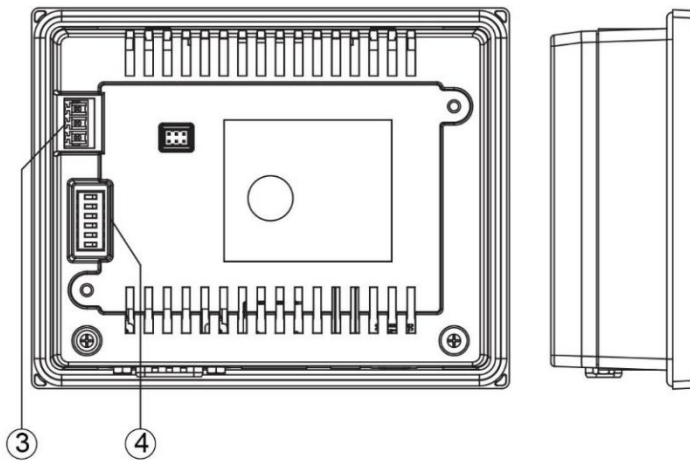

DB-9 公頭接頭				
腳位#	COM1 [RS-232]	COM2 [RS-422]	COM2 [RS-485]	COM3 [RS-485]
1	-	TX+	DATA+	-
2	RX	-	-	-
3	TX	-	-	-
4	-	RX+	-	-
5	GND	GND	GND	GND
6	-	TX-	DATA-	-
7	-	-	-	DATA+
8	-	-	-	DATA-
9	-	RX-	-	-

P5043NA

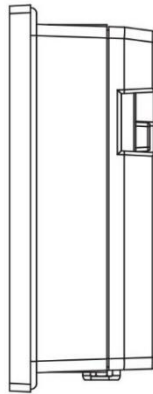
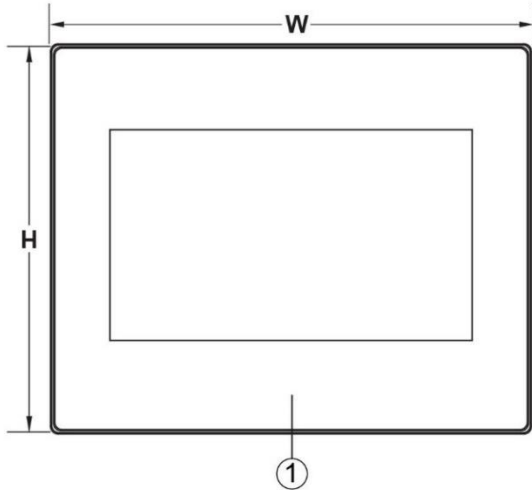

W	128.0 mm
H	102.0 mm
D	36.4 mm

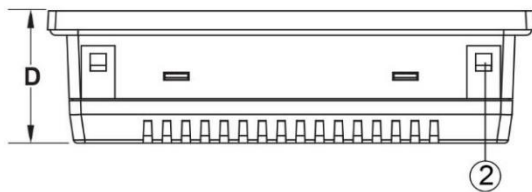

①	電源指示燈
②	固定孔
③	電源端子台
④	COM2/COM3 終端電阻開關
⑤	COM1/COM2/COM3 DB-9 公頭接頭
⑥	乙太網路 RJ45 接頭 (N機型)
⑦	USB 接頭
⑧	Mini USB 接頭

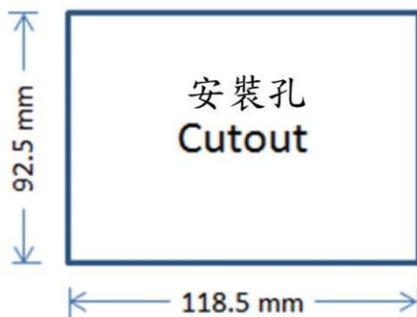
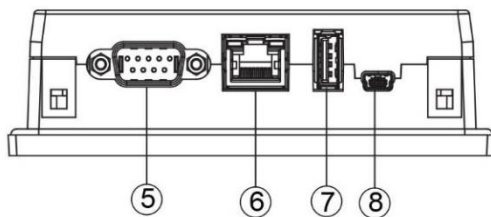
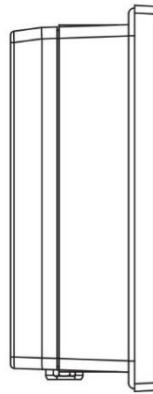
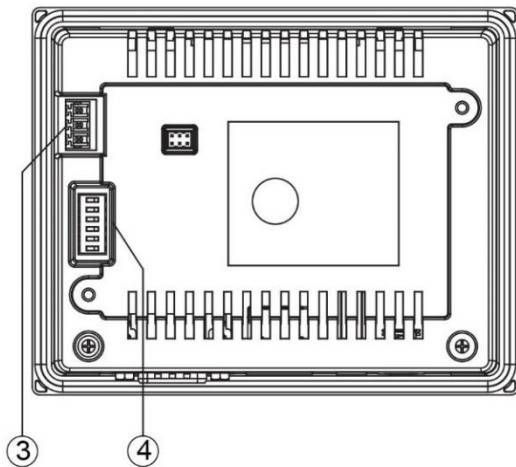

DB-9 公頭接頭				
腳位#	COM1 [RS-232]	COM2 [RS-422]	COM2 [RS-485]	COM3 [RS-485]
1	-	TX+	DATA+	-
2	RX	-	-	-
3	TX	-	-	-
4	-	RX+	-	-
5	GND	GND	GND	GND
6	-	TX-	DATA-	-
7	-	-	-	DATA+
8	-	-	-	DATA-
9	-	RX-	-	-

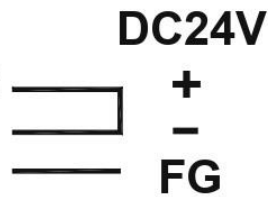
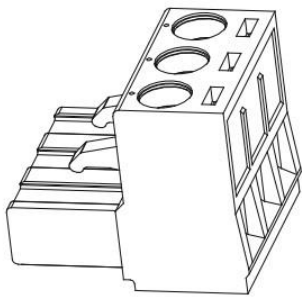

- 務必接地，使地線盡可能短。將接地保護端子 FG 連接到 class-3(100Ω 以下) 接地系統。
- 電源接線請使用 22 - 14 AWG (0.6 - 1.5 mm²) 的線材。

注意 電源線請採用最大電壓 300V，額定溫度 105°C，22 AWG 到 14AWG 之間的實心導線。

注意 確保此產品正確接地，以防止觸電、火災或故障。

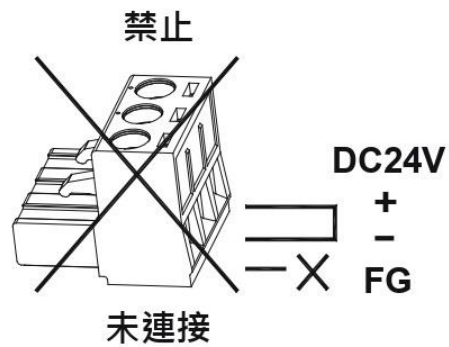
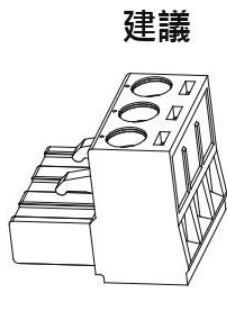

- 此產品和其他設備應具有相同的電氣接地 (參考電壓電平)，否則可能發生通信錯誤。

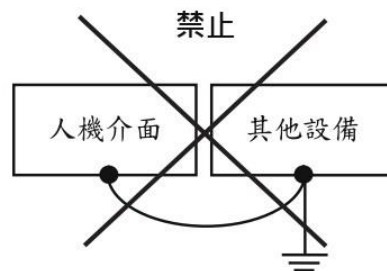
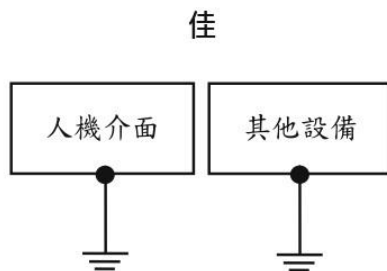

操作期間

- 不要用尖銳物體或過度用力按壓觸控式螢幕，這可能會損壞顯示螢幕。螢幕保護膜可以用於此產品避免受損壞，有關訂購資訊，請聯繫我們的銷售部門。
- 不要使用此產品的輸出信號作為任何安全功能或系統緊急的停止。如果觸控功能發生故障可能導致人身傷害或設備損壞。

服務與維護

- 適用於合約保固。
- 在進行清潔或維護前，請先斷開電源設備。
- 只有合格的人員才能進行維護和維修。
- 可使用軟布和中性清潔劑來清潔前面板。
- 請使用原廠配件。